

Kabelmontage Cable Termination

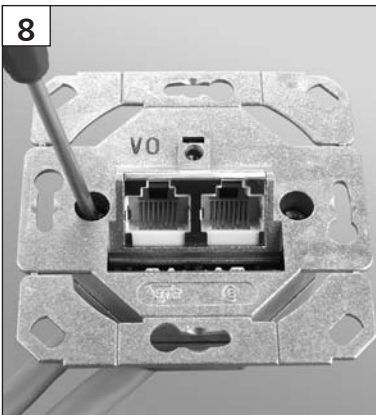

Gehäuseoberteil aufsetzen und die beiden selbst-furchenden Verschlusschrauben mit geeignetem Schraubendreher (z. B. PH1) anziehen, bis das Gehäuse geschlossen ist.

Place the housing top and tighten the two self-tapping locking screws with an appropriate screwdriver (e. g. PH1) until the housing is closed.

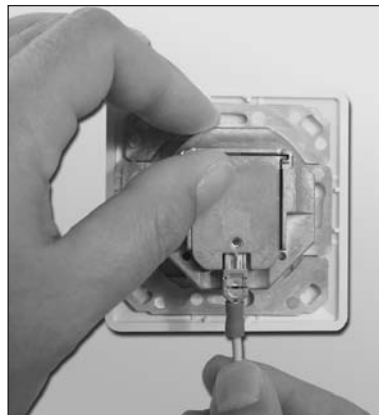

Der Anschluss am Potentialausgleich kann optional mittels Kabelschuh (6,3 mm) erfolgen (siehe Bild).

Termination to potential equipiler optionally by cable lug (6.3 mm) (see photo).

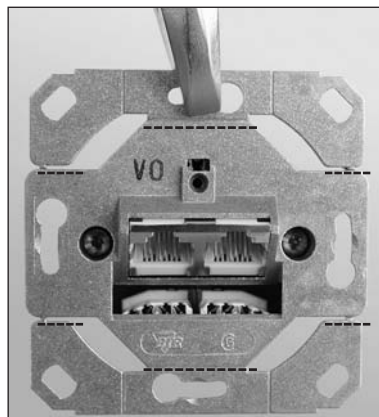

Für den Unterflur-/Kanaleinbau kann der Tragring mittels Zange an den markierten Stellen abgebrochen werden.

The exterior support can be broken away by using pliers for underfloor or conduit installation of the outlet.

Montagehinweis Mounting information

Hinweis Notes



Hinweis für Verwender und Monteure

Unsere Anschlussysteme und Verteilerprodukte für strukturierte Gebäudeverkabelungen entsprechen den gültigen Normen ISO/IEC 11801, EN 50173-1 und IEC 60603-7. Bei Komplettierung der Anschlüsse muß der Verwender/Montagebetrieb prüfen und beachten, dass nur Patch- und Anschlusskabel, die die EN-/IEC-Normen erfüllen, verwendet werden. Lassen Sie sich ggf. vom Lieferanten den Nachweis geben, dass die eingesetzten Kabel und Stecker der Norm entsprechen. Die Verwendung von nicht normgerechten Komponenten bedeutet den Verlust der Mängelrechte auch innerhalb der Lieferkette unserer Produkte. Die Installation ist nur von Fachpersonal durchzuführen. Hierbei sind die Sicherheitsanforderungen nach EN 60950 zu beachten. Bitte beachten Sie auch, dass keine starken mechanischen Einwirkungen und Beanspruchungen beim Ein- und Ausstecken des Benutzerkabels nach oben, unten oder seitlich auf den elektrischen Kontaktbereich der Steckverbindung (z. B. durch Ziehen am Kabel u. a.) erfolgen. Für dadurch entstehende Schäden haften wir nicht. Bitte übergeben Sie diesen Hinweis auch an den Endverbraucher.

Achtung!

Ausstecken (Ziehen des RJ45-Steckers) nur bei zuvor ausgeschaltetem Gerät ohne Spannung. Ausstecken, insbesondere wiederholtes Ausstecken unter Spannung (bei Verwendung von Power over Ethernet PoE) kann zu Schäden an den Kontakten der RJ45-Steckverbindung führen.

Notes for user and installer

Our termination systems and patch products for generic cabling meet the active standards ISO/IEC 11801, EN 50173-1 and IEC 60603-7. The user or installer has to check and take care to use solely patch and termination cables that meet the EN-/IEC standards when completing the installation. If necessary ask your supplier to certify that the installed cables and plugs meet the standards. The use of non-standard components means the loss of rights accruing from defects even within the supply chain of our products. Installation only by qualified personnel. Electrical Safety per EN 60950. Furthermore, please pay attention that the electric contact area of the plug connection is not exposed to high mechanical effects or strain (e.g. by pulling the cable etc.) when the user cable is plugged in or out upwards, downwards or sideways. We do not take over liability for any damage. Please give this note to end users, too.

Attention!

Before unplugging the RJ45 plug make sure that the device is switched off and is no longer energised. Unplugging, particularly repeated unplugging of an energised device (when using Power over Ethernet PoE) may damage the contacts of the RJ45 plug connection.

Netzwerk-Anschlussdose Cat.6A 1fach / 2fach Network connection box Cat.6A 1-gang / 2-gang Montageanleitung / Mounting instruction

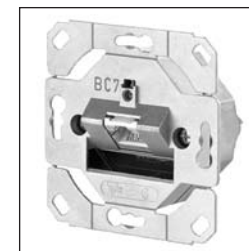

Anschlussbelegung / PIN assignments

| PIN Nr. / No. | T568A | T568B |
|---------------|-------|-------|
| 1 | WH-GN | WH-OG |
| 2 | GN | OG |
| 3 | WH-OG | WH-GN |
| 4 | BU | BU |
| 5 | WH-BU | WH-BU |
| 6 | OG | GN |
| 7 | WH-BN | WH-BN |
| 8 | BN | BN |

Kabelkonfektion Cable Preparation

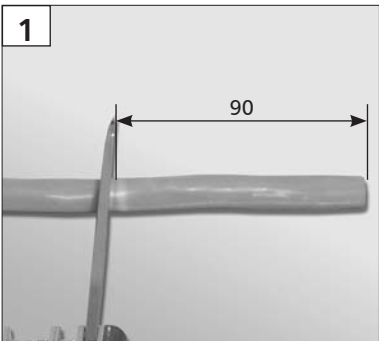

Kunststoffmantel ca. 90 mm abisolieren.

Remove about 90 mm of the plastic sheath.

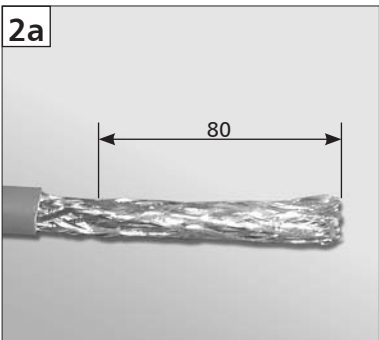

Schirmgeflecht ablängen durch ...

Cut the braided shield to length ...

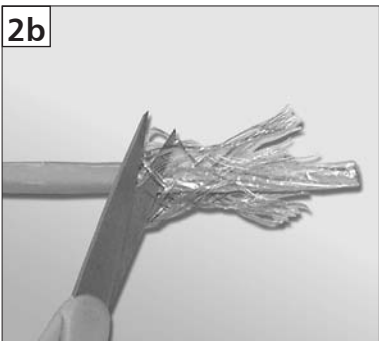

... Zurückschieben und rundherum abschneiden, und um die Adern drehen.

... by pushing the shield back and cutting it off all round and wrap it around.

Kabelmontage Cable Termination

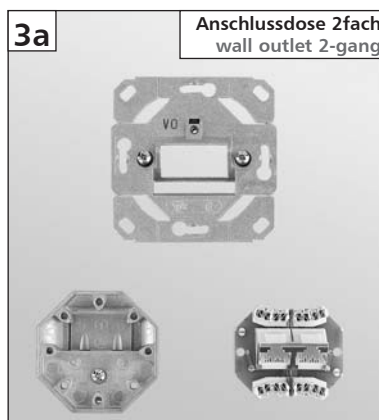

3a Anschlussdose 2fach
wall outlet 2-gang

Die Anschlussdose 2fach komplett auseinanderschrauben, so dass alle Einzelteile separat vorliegen.

Disassemble the wall outlet 2-gang to get all individual parts separately.

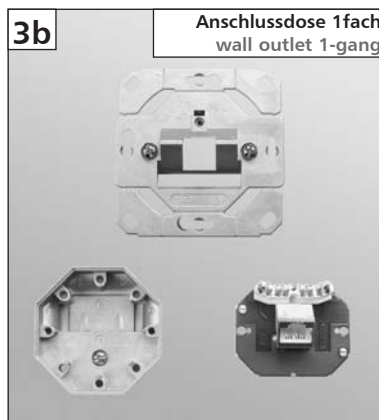

3b Anschlussdose 1fach
wall outlet 1-gang

Die Anschlussdose 1fach komplett auseinanderschrauben, so dass alle Einzelteile separat vorliegen (Kabelinstallation wie 2fach Anschlussdose Abb. 4a).

Disassemble the wall outlet 1-gang to get all individual parts separately (cable installation same as 2-gang outlet see step 4a).



Kabel von hinten in die Dose einlegen, so dass beim Schließen des Deckels der federnde Schirmkontakt mit dem Geflechtschirm des Kabels kontaktiert.

Insert the cable to the outlet from behind so that the elastic shield contact will contact the braided cable shield when closing the cap.

Kabelmontage Cable Termination

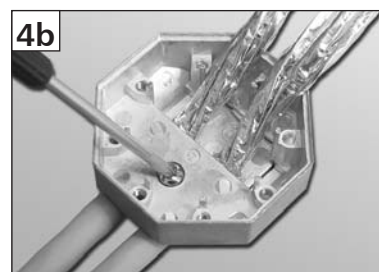

4b

Anschließend die Zugentlastungs- / Schirmanschlussklappe festschrauben.

Then screw tightly the flaps for strain relief and shield connection.

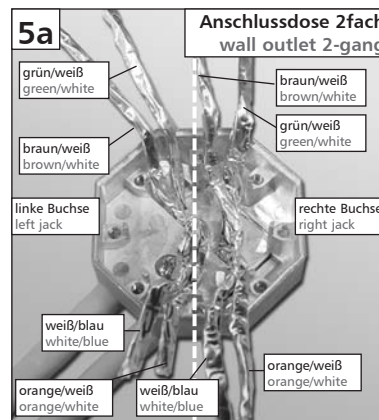

5a Anschlussdose 2fach
wall outlet 2-gang

grün/weiß
green/white
braun/weiß
brown/white
weiß/blau
white/blue
orange/weiß
orange/white
linke Buchse
left jack
rechte Buchse
right jack

Adernpaare entsprechend der Farbcodierung, Buchsenzuordnung und der gewünschten Kabelabgangsrichtung (z. B. von links unten) einlegen.

Insert the wire pairs according to colour coding, jack assignment and the desired outward direction of the cables (e.g. bottom left)

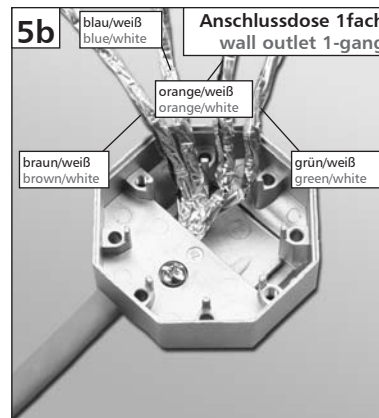

5b Anschlussdose 1fach
wall outlet 1-gang

braun/weiß
brown/white
grün/weiß
green/white
orange/weiß
orange/white
blau/weiß
blue/white

Adernpaare entsprechend der Farbcodierung und der gewünschten Kabelabgangsrichtung (z. B. von links unten) einlegen.

Insert the wire pairs according to colour coding, and the desired outward direction of the cables (e.g. bottom left)

Kabelmontage Cable Termination

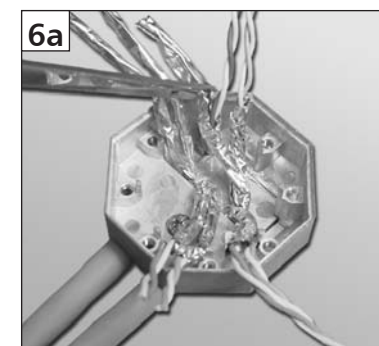

6a

Schirmfolie ablängen, so dass sie nicht über das Gehäuse ragt ...

Cut the shield foil to length so that it does not overlap the housing ...

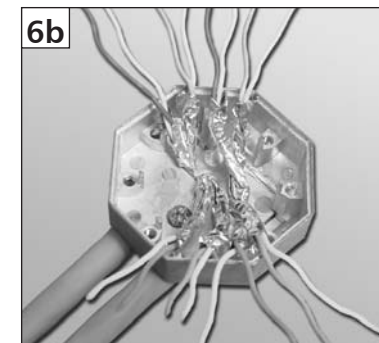

6b

... und Adernpaare nach Farbe separieren.

... separate the wire pairs and arrange them according to colour.

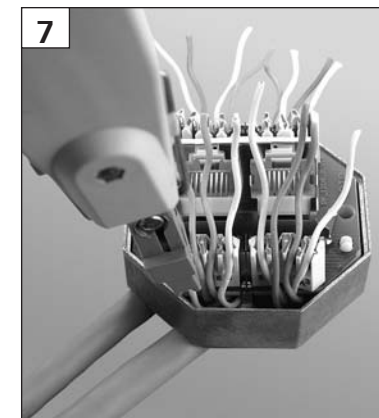

7

Leiterplatte in das Gehäuseunterteil einsetzen und Kabeladern entsprechend der Klemmen-Farbcodierung (TIA-A) einlegen und mittels LSA plus® Anlegewerkzeug an die Klemmen anschließen.

Place the pc board into the housing bottom, insert the wires per colour coding (TIA-A) and terminate them to the terminal blocks with LSA plus termination tool.